

## Miscelatore monocomando lavabo H2\_H2000540



MODELLO **H2000540**

Miscelatore monocomando lavabo, senza scarico automatico, flex inox G.3/8"

FINITURE DISPONIBILI



**21** 21 Cromo

CARATTERISTICHE

Ricambio Cartuccia **ZZ95435000**

**Cartuccia Monocomando 35 mm**

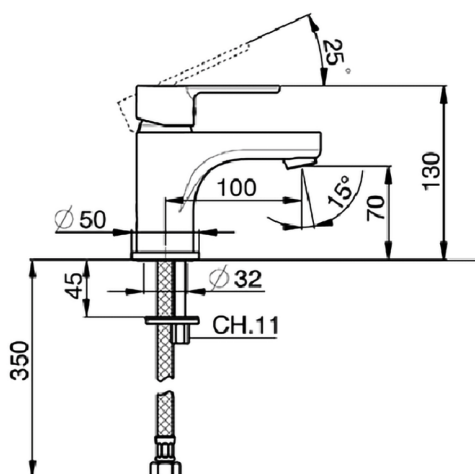

### EcoStop

Con il Dispositivo EcoStop l'apertura dell'acqua avviene con un punto duro al 50% circa della portata. Un fermo a metà apertura, da vincere con una leggera forza solo e soltanto quando ci sia una reale necessità di richiesta d'acqua alla massima portata. Ciò permette di consumare fino al 50% in meno di acqua.



2024-12-04